

# T1 LINE / T2 LINE / T3 LINE

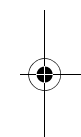

Русский

Инструкция по эксплуатации

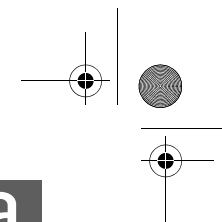
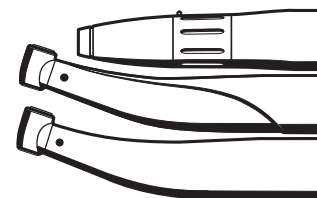
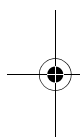
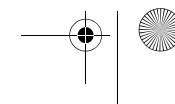
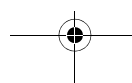
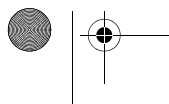
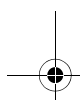



6395896.book Seite 2 Mittwoch, 8. August 2012 3:45 15

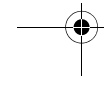
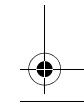
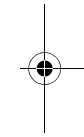
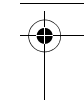
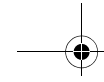
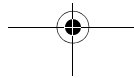
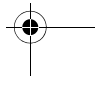
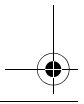
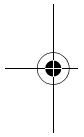
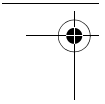



## Оглавление

<b>1</b>	<b>Прежде чем начать.....</b>	<b>6</b>
1.1	Структура документа.....	8
1.2	Срок службы инструментов производства фирмы Sirona.....	11
<b>2</b>	<b>Указания по технике безопасности.....</b>	<b>13</b>
<b>3</b>	<b>Техническое описание.....</b>	<b>16</b>
3.1	Задача.....	16
3.2	Принцип действия.....	16
3.3	Устройство T1 LINE.....	17
3.4	Конструкция T2 LINE / T3 LINE.....	19
3.5	Технические характеристики.....	21
<b>4</b>	<b>Подготовка.....</b>	<b>32</b>
4.1	Первый ввод в эксплуатацию и длительные перерывы в использовании.....	32

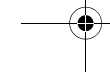
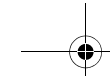
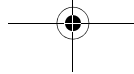

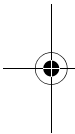
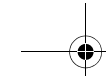

4

Инструкция по эксплуатации T1 LINE / T2 LINE / T3 LINE

	4.2	Перед началом первого рабочего дня.....	32
	4.3	Перед каждым пациентом.....	33
<b>5</b>		<b>Управление.....</b>	<b>34</b>
	5.1	Смена инструмента.....	35
	5.2	Установка и снятие боров.....	36
	5.3	Установка и снятие инструмента EVA-/G5.....	41
	5.4	Установка и снятие инструмента Prophylaxe.....	42
	5.5	Установка и снятие инструмента Уплотнитель амальгамы.....	44
	5.6	Установка и снятие ENDO-инструментов.....	45
	5.7	Регулировка охлаждающего распыления.....	47
	5.8	Установка и снятие распылителя для использования NaCl.....	48
<b>6</b>		<b>Последующая обработка.....</b>	<b>49</b>
	6.1	После каждого сеанса работы.....	49
	6.2	В конце рабочего дня.....	49

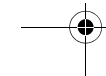
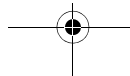



Инструкция по эксплуатации T1 LINE / T2 LINE / T3 LINE

<b>7</b>	<b>Уход и техническое обслуживание .....</b>	<b>50</b>
7.1	Обработка механических компонентов аэрозолем .....	50
7.2	Уход за цангой с кнопкой .....	53
7.3	Очистка поверхности световода .....	54
7.4	Ручная очистка и дезинфекция поверхности .....	55
7.5	Ручная очистка и дезинфекция аэрозольных каналов .....	56
7.6	Машинная очистка и дезинфекция ... ..	57
7.7	Очистка распылительных форсунок .....	59
7.8	Стерилизация .....	60
7.9	Проверить зажимную систему FG .....	62
<b>8</b>	<b>Запасные части и расходный материал.....</b>	<b>64</b>
<b>9</b>	<b>Условия хранения и транспортировки.....</b>	<b>66</b>
<b>10</b>	<b>Утилизация .....</b>	<b>67</b>

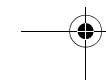
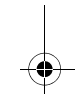
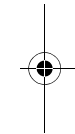
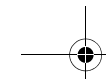
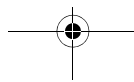
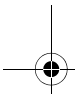
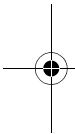



1 Прежде чем начать...

### Использование по назначению

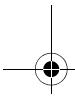
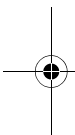

6



## 1 Прежде чем начать...

T1 LINE / T2 LINE / T3 LINE служит для лечения заболеваний и травм зубов.

Лечение происходит путем ротационной или вибрационной обработки твердого и мягкого вещества зуба, костей и замещающих зуб материалов (коронки, пломбы, мосты и т.д.).

Зелёный, синий угловой наконечник и угловой наконечник PROPHY используются для профилактики.

Зелёный и синий угловой наконечник используются для имплантологии и хирургии.

Прямой наконечник, а также зелёный и синий угловой наконечник используются для ротационного протезирования.

Угловой наконечник EVA служит для вибрационного протезирования.

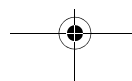

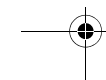
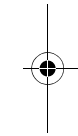
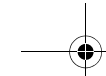
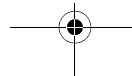
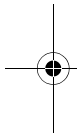

Угловой наконечник CONDENS служит для вибрационного уплотнения материала.

Зелёный, синий угловой наконечник и угловой наконечник ENDO используются для эндодонтологии.

T1 LINE / T2 LINE / T3 LINE соответствует современным требованиям к медицинской технике. T1 LINE / T2 LINE / T3 LINE соответствует требованиям стандарта ISO 7785 - 2.

1. Прежде чем приступить к использованию T1 LINE / T2 LINE / T3 LINE, прочтите инструкцию по эксплуатации.
2. Используйте T1 LINE / T2 LINE / T3 LINE только в целях, которые описаны в инструкции по эксплуатации.
3. Следуйте действующим в отношении T1 LINE / T2 LINE / T3 LINE санитарно-гигиеническим предписаниям, правилам охраны труда и профилактики несчастных случаев.



1 Прежде чем начать...

### Целевая группа

### Область применения инструкции по эксплуатации

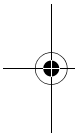

### Предупреждения



8



Инструкция по эксплуатации T1 LINE / T2 LINE / T3 LINE

Данное изделие предназначено только для использования обученным стоматологическим персоналом на стоматологическом аппарате и в лаборатории.

Данная инструкция касается следующих стоматологических установок:

- T1 LINE, начиная с серийного номера 65001
- T2 LINE
- T3 LINE

### 1.1 Структура документа

#### 1.1.1 Обозначения указаний

➤ Следуйте предупреждениям для предотвращения физического ущерба.

Эти предупреждения обозначены следующим образом:

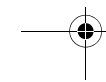
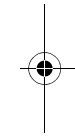
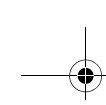
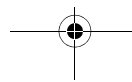



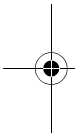

### Инструкции по использованию

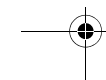
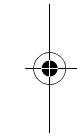
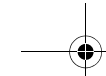

**⚠ ОПАСНОСТЬ!** обозначает опасность, которая, не будучи предотвращена, **приведёт** к смерти или тяжёлым травмам.

**⚠ ПРЕДУПРЕЖДЕНИЕ!** обозначает опасность, которая, не будучи предотвращена, **может привести** к смерти или тяжёлым травмам.

**⚠ ОСТОРОЖНО!** обозначает опасность, которая, не будучи предотвращена, **может привести** к травмам.

➤ Следуйте инструкциям по использованию для предотвращения материального ущерба и дополнительных издержек.

Эти инструкции обозначены следующим образом:

**ПРИМЕЧАНИЕ!** обозначает действия, направленные на предотвращение материального ущерба.

**ВАЖНО:** обозначает информацию, важную для предотвращения дополнительных издержек, и другие важные сведения.

**Совет:** обозначает информацию, облегчающую работу.

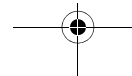



1 Прежде чем начать...



### 1.1.2 Форматирование и символы

Символы и шрифты, использованные в данном документе, имеют следующее значение:

<ul style="list-style-type: none"> <li>✓ Обязательное условие</li> <li>1. Первая рабочая операция</li> <li>2. Вторая рабочая операция</li> </ul> <p>или</p> <ul style="list-style-type: none"> <li>&gt; Альтернативное действие</li> </ul> <p>↔ Результат</p>	Требует выполнения определенной операции.
Использованное форматирование и символы [ → 10].	Обозначает ссылку на другое место в тексте с указанием номера страницы.
• Перечисление	Обозначает перечисление.

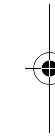
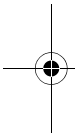

10

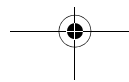

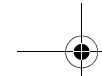

### 1.1.3 Используемые сокращения / коды

FG	Бор Friction Grip
CA	Угловой наконечник – бор
HP	Прямой наконечник - бор

### 1.2 Срок службы инструментов производства фирмы Sirona

При использовании по назначению:

- неподвижные детали инструментов производства фирмы Sirona имеют стандартный срок службы около 5 лет,
- подвижные детали инструментов производства фирмы Sirona имеют стандартный срок службы около 3 лет

Это не является основанием для гарантийных притязаний, т. к. износ, в зависимости от использования, частоты стерилизации и

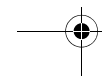
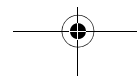



6395896.book Seite 12 Mittwoch, 8. August 2012 3:45 15



1 Прежде чем начать...

Инструкция по эксплуатации T1 LINE / T2 LINE / T3 LINE

ухода, может проявляться раньше или позже, чем в указанные выше сроки.

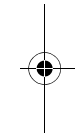
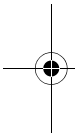
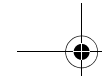

12

63 95 896 D3597.201.01.04.12

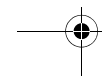
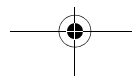



### Обязанности пользователя

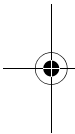

### Предотвращение переноса инфекции и перекрестного заражения



## 2 Указания по технике безопасности

- Пользуйтесь только полностью исправными инструментами, **точно соответствующими** приведенным характеристикам [ → 21].
- Принимайте меры для защиты себя, пациента и третьих лиц от опасностей. При этом соблюдайте указания по технике безопасности.
- Обратите внимание на Использование по назначению.
- Всегда храните данную инструкцию по эксплуатации под рукой.

Принимайте меры для предотвращения переноса инфекции и перекрестного заражения между пациентами, пользователями и третьими лицам: После каждого пациента проводите стерилизацию.

Принимайте подходящие гигиенические меры, например, носите защитные перчатки.

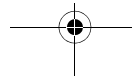
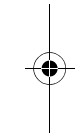

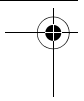

2 Указания по технике безопасности

### Охлаждающий воздух

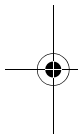

### Нагрев головки инструмента

### Неисправность или повреждение

### Ремонт

### Запчасти и принадлежности

14



Инструкция по эксплуатации T1 LINE / T2 LINE / T3 LINE

Расход выходящего охлаждающего воздуха на муфте мотора должен составлять 1,5–10 усл.л/мин.

Чтобы выходящий охлаждающий воздух инструмента не попадал на место препарации, можно использовать силиконовые диски [→ 48].

Если угловой наконечник неисправен, головка инструмента может нагреваться. В этом случае существует опасность ожога слизистой полости рта.

В случае неисправности или повреждения немедленно прекратите использование. Повреждённые инструменты могут стать причиной травм. Обратитесь в фирму по техническому обеспечению стоматологических практик или к производителю.

**Не** ремонтируйте инструмент самостоятельно.

Используйте только фирменные принадлежности фирмы Sirona или принадлежности, допущенные ею к использованию. При использовании принадлежностей, которые не были допущены к

63 95 896 D3597.201.01.04.12

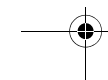
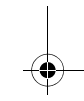
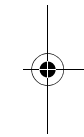
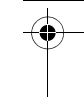
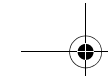
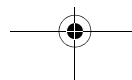



6395896.book Seite 15 Mittwoch, 8. August 2012 3:45 15



Инструкция по эксплуатации T1 LINE / T2 LINE / T3 LINE

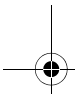
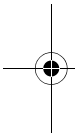

63 95 896 D3597.201.01.04.12

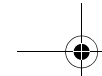
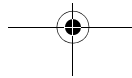
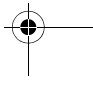

2 Указания по технике безопасности

использованию фирмой Sirona, безопасная работа **не** гарантируется.

По всем вопросам также обращаться к фирме по техническому обеспечению стоматологических практик или изготовителю.

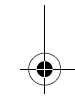
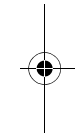

15

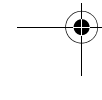

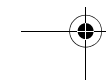
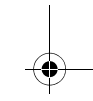
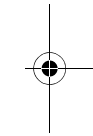
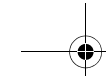
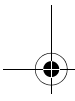
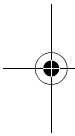

### 3 Техническое описание

#### 3.1 Задача

Инструмент T1 LINE / T2 LINE / T3 LINE служит для передачи приводной мощности и частоты вращения электрического или пневматического мотора на препаративный инструмент.

#### 3.2 Принцип действия

Передаточное число этого инструмента влияет на рабочую частоту вращения препаративного инструмента.

Вращательное движение привода преобразуется на T1 LINE CONDENS в вибрационное движение.

Вращательное движение привода преобразуется на угловом наконечнике EVA в поступательное движение 0,4 или 1,1 мм.

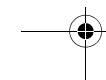
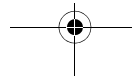



Вращательное движение привода преобразуется на угловом наконечнике ENDO в движение вправо-влево.

### 3.3 Устройство T1 LINE

#### Угловой наконечник

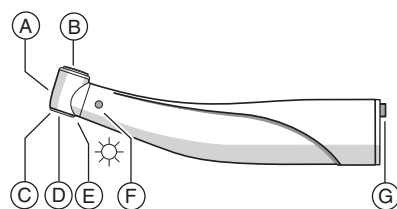

A	Головка инструмента
B	Кнопка
C	Выход охлаждающего спрея
D	Открытие цанги
E	Свет
F	Цветовое обозначение передачи
G	Ползунок ISO



3 Техническое описание

Инструкция по эксплуатации T1 LINE / T2 LINE / T3 LINE

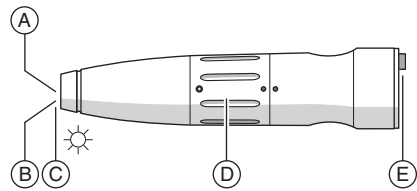

**Прямой наконечник**

A	Раскрытие зажимной системы
B	Выход охлаждающего спрея
C	Свет
D	Прямой наконечник - средняя часть
E	Ползунок ISO

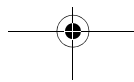

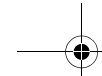

### 3.4 Конструкция T2 LINE / T3 LINE

#### Угловой наконечник

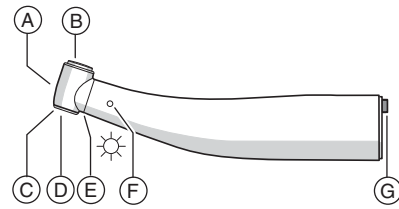

A	Головка инструмента
B	Кнопка
C	Выход охлаждающего спрея
D	Открытие цанги
E	Световое отверстие ( <b>только</b> у T2 LINE)
F	Цветовое обозначение передачи
G	Ползунок ISO ( <b>только</b> у T2 LINE)

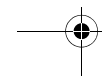
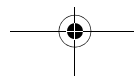



3 Техническое описание

Инструкция по эксплуатации T1 LINE / T2 LINE / T3 LINE

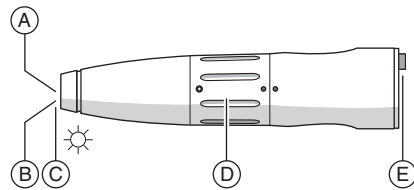
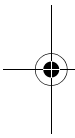

Прямой наконечник

A	Открытие цанги
B	Выход охлаждающего спрея
C	Световое отверстие (только у T2 LINE)
D	Прямой наконечник - средняя часть
E	Ползунок ISO (только у T2 LINE)

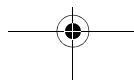
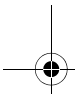
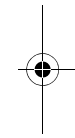

### 3.5 Технические характеристики Угловой наконечник

T1 LINE	C 200 L / C 200 L mini	C 40 L	C 6 L	C 1,6 L
Передаточное число (прибл. значение)	1:5	1:1	6:1	24:1
Цветовое обозначение передачи	красный	синий	зелёный	зелёный
Максимальная частота вращения мотора в мин <sup>-1</sup>	40000	40000	40000	40000
Максимальная рабочая частота вращения в мин <sup>-1</sup>	~ 200000	~ 40000	~ 6000	~ 1600
Зажим	FG	CA	CA	CA

## 3 Техническое описание

## Инструкция по эксплуатации T1 LINE / T2 LINE / T3 LINE

T1 LINE	C 200 L / C 200 L mini	C 40 L	C 6 L	C 1,6 L
Проходящие внутри охлаждающие среды	x	x	x	x
Предотвращение обратного подсосывания	x	x	x	x
Подсветка	x	x	x	x
Муфта инструмента	INTRAmatic LUX® INTRAmatic®	INTRAmatic LUX® INTRAmatic®	INTRAmatic LUX® INTRAmatic®	INTRAmatic LUX® INTRAmatic®

<b>T2 LINE</b>	<b>A 200 L</b>	<b>A 40 L</b>	<b>A 6 L</b>
Передаточное число (прибл. значение)	1:5	1:1	6:1
Цветовое обозначение передачи	красный	синий	зелёный
Максимальная частота вращения мотора в мин <sup>-1</sup>	40 000	40 000	40 000
Максимальная рабочая частота вращения в мин <sup>-1</sup>	~ 200 000	~ 40 000	~ 6 000
Зажим	FG	CA	CA
Проходящие внутри охлаждающие среды	x	x	x
Предотвращение обратного подсосывания	x	x	x

## 3 Техническое описание

## Инструкция по эксплуатации T1 LINE / T2 LINE / T3 LINE

<b>T2 LINE</b>	<b>A 200 L</b>	<b>A 40 L</b>	<b>A 6 L</b>
Подсветка	x	x	x
Муфта инструмента	INTRAmatic LUX® INTRAmatic®	INTRAmatic LUX® INTRAmatic®	INTRAmatic LUX® INTRAmatic®

<b>T3 LINE</b>	<b>E 200</b>	<b>E 40</b>	<b>E 6</b>
Передаточное число (прибл. значение)	1:5	1:1	6:1
Цветовое обозначение передачи	красный	синий	зелёный
Максимальная частота вращения мотора в мин <sup>-1</sup>	40000	40000	40000



<b>T3 LINE</b>	<b>E 200</b>	<b>E 40</b>	<b>E 6</b>
Максимальная рабочая частота вращения в мин <sup>-1</sup>	~ 200 000	~ 40 000	~ 6 000
Зажим	FG	CA	CA
Проходящие внутри охлаждающие среды	x	x	x
Предотвращение обратного подсосывания	x	x	x
Подсветка	-	-	-
Муфта инструмента	INTRAmatic®	INTRAmatic®	INTRAmatic®

**Прямой наконечник**

	<b>T1 LINE H 40 L</b>	<b>T2 LINE AH 40 L</b>	<b>T3 LINE EH 40</b>
Передаточное число (прибл. значение)	1:1	1:1	1:1
Цветовое обозначение передачи	синий	синий	синий
Максимальная частота вращения мотора в мин <sup>-1</sup>	40 000	40 000	40 000
Максимальная рабочая частота вращения в мин <sup>-1</sup>	~ 40 000	~ 40 000	~ 40 000
Зажим	HP/CA	HP/CA	HP/CA
Проходящие внутри охлаждающие среды	x	x	x

	<b>T1 LINE H 40 L</b>	<b>T2 LINE AH 40 L</b>	<b>T3 LINE EH 40</b>
Предотвращение обратного подсосывания	x	x	x
Подсветка	x	x	-
Муфта инструмента	INTRAmatic LUX® INTRAmatic®	INTRAmatic LUX® INTRAmatic®	INTRAmatic®

**Специальный угловой наконечник**

	PROPHY	EVA 04 L / 11 L	CONDENS	ENDO L
Предлагаемые угловые наконечники:				
	T1 LINE	x	x	x
	T3 LINE	-	x	-
Передаточное число (прибл. значение)	2,4:1	-	-	-
Максимальная частота вращения мотора в мин <sup>-1</sup>	12000	14000	7200	15000
Максимальная рабочая частота вращения в мин <sup>-1</sup>	~ 5000	-	-	-

Инструкция по эксплуатации T1 LINE / T2 LINE / T3 LINE

3 Техническое описание

	PROPHY	EVA 04 L / 11 L	CONDENS	ENDO L
Макс. число циклов в мин <sup>-1</sup>	-	~ 6000	~ 12000	~ 1600
Зажим	Snap-on и Screw-in	-	-	Вал Ø 3,6 - 4,0 / Переходник Ø 2,35
Движение	Вращение	Ход 0,4 мм / 1,1 мм	Биение	±30°
Проходящие внутри охлаждающие среды	x	x	-	-
Предотвращение обратного подсосывания	x	x	-	-
Подсветка	x	x	x	x
Муфта инструмента	INTRAmatic LUX® INTRAmatic®	INTRAmatic LUX® INTRAmatic®	INTRAmatic LUX® INTRAmatic®	INTRAmatic LUX® INTRAmatic®

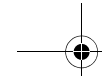

3 Техническое описание

Инструкция по эксплуатации T1 LINE / T2 LINE / T3 LINE

### Боры

	FG	CA	HP
Диаметр хвостовика в мм	1,590 - 1,600	2,334 - 2,350	2,334 - 2,350
Максимальная общая длина в мм	25	34	50
Максимальный рабочий диаметр в мм	2,1	-	-
Стандарт	ISO 1797-1 ISO 2157	ISO 1797-1	ISO 1797-1

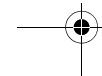
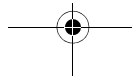

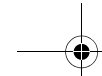

**Стоматологический блок**

	<b>T1 LINE</b>	<b>T2 LINE</b>	<b>T3 LINE</b>
Давление воздуха аэрозоля в бар	2,7	2,7	2,7
Давление воды аэрозоля в бар	2,0	2,0	2,0
Максимальная температура воды в °C	40	40	40
Рекомендуемая доля воды в аэрозоле в мл/мин	> 50	> 50	> 50

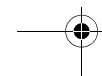
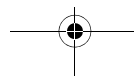

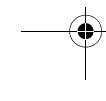
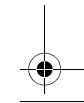
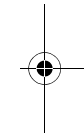
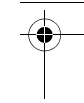
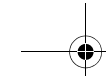
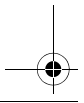
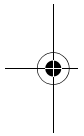
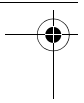

## 4 Подготовка

### 4.1 Первый ввод в эксплуатацию и длительные перерывы в использовании

- Простерилизуйте инструмент и принадлежности перед вводом в эксплуатацию.
- Очистите инструмент и проведите уход после длительного перерыва в использовании.

### 4.2 Перед началом первого рабочего дня

- Промойте водные и воздушные каналы в течение 20 - 30 секунд каждый.

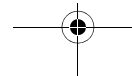



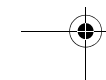
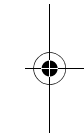
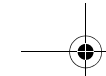
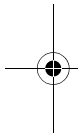

#### 4.3 Перед каждым пациентом

1. Промойте водные и воздушные каналы в течение 20 - 30 секунд каждый.
2. **⚠ ОСТОРОЖНО!** Придерживайте мотор. Надвиньте инструмент [ → 35].
3. Установите бор [ → 36].
4. Настройте подачу достаточного количества охлаждающей воды (> 50 мл/мин) [ → 47].
5. Пользуйтесь только отфильтрованной водой (< 50 мкм).
6. Проверьте сопла на забивание или наличие отложений, например, извести и при необходимости очистите их [ → 59].

**⚠ ОСТОРОЖНО!** Недостаточное охлаждение ведет к перегреву точки препарирования и повреждению субстанции зуба. Убедитесь, что доля воды составляет > 50 мл/мин.

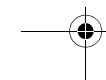
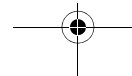

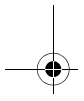
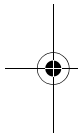

## 5 Управление

**ПРИМЕЧАНИЕ!** Используйте только острые и неповрежденные алмазные шлифовальные аппараты. Бор и алмазный шлифовальный аппарат должны быть чистыми, чтобы в зажим не попадала грязь.

**⚠ ОСТОРОЖНО!** Незакрепленный или частично вытасненный бор может выскочить из головки или обломиться. Опасность получения травм! Использовать инструмент можно только в том случае, если бор вставлен на глубину не менее 10 мм и туго зажат.

**⚠ ОСТОРОЖНО!** Использовать прямой наконечник только на закрытой зажимной системе.

**⚠ ОСТОРОЖНО!** Недостаточное охлаждение ведет к перегреву точки препарирования и повреждению субстанции зуба. Убедитесь, что доля воды составляет > 50мл/мин.

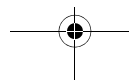

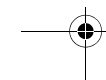
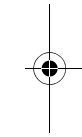
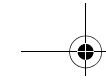
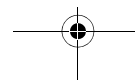
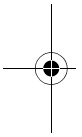

**⚠ ОСТОРОЖНО!** Во время работы мотора не оттягивайте щеку угловым наконечником! При этом кнопка произвольно нажимается, и существует опасность ожога слизистой рта.

**⚠ ОСТОРОЖНО!** Угловые наконечники с красной маркировкой использовать только с охлаждающим распылением!

**ВАЖНО:** Область применения и рабочие характеристики различных препарационных инструментов приведены в информации изготовителя.

### 5.1 Смена инструмента

**⚠ ОСТОРОЖНО!** Вставлять или вынимать инструмент можно только при остановленном моторе.

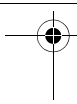

### 5 Управление

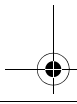
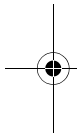
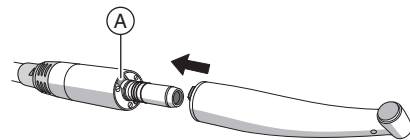

### Установить T1 LINE / T2 LINE / T3 LINE

✓ Мотор не вращается.

1. Вставьте инструмент до упора.
2. Если используется мотор с прорезью для света (A): поверните инструмент, чтобы ползунок ISO зафиксировался.

### Удалить T1 LINE / T2 LINE / T3 LINE

✓ Мотор не вращается.

➤ Выньте инструмент. При этом не тяните за питающий шланг.

## 5.2 Установка и снятие боров

**ВАЖНО:** Следите за свободным ходом кнопки!

**ПРИМЕЧАНИЕ!** Используйте только острые и неповрежденные алмазные шлифовальные аппараты. Бор и алмазный шлифовальный аппарат должны быть чистыми, чтобы в зажим не попадала грязь.

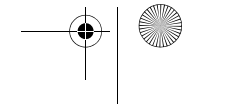
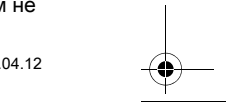
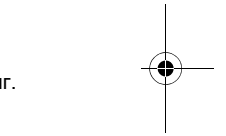
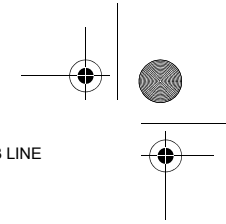
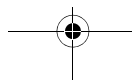

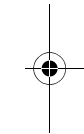
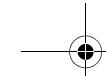
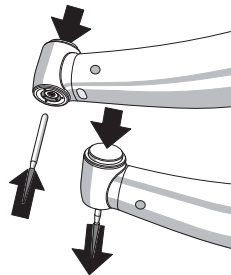
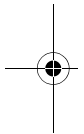

**⚠ ОСТОРОЖНО!** Незакрепленный или частично вытасненный бор может выскочить из головки или обломиться. Опасность получения травм! Использовать инструмент можно только в том случае, если бор вставлен на глубину не менее 10 мм и туго зажат.

**⚠ ОСТОРОЖНО!** Использовать прямой наконечник только на закрытой зажимной системе.

#### Установка бора Friction Grip

✓ Мотор не вращается.

1. Нажмите кнопку и вставьте бор до упора.
2. Потяните бор, чтобы убедиться в том, что он зафиксирован.

#### Снятие бора Friction Grip

✓ Бор не движется.

➤ Нажмите кнопку и вытасните бор.

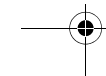
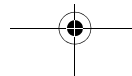

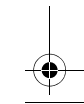
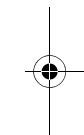
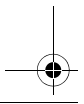
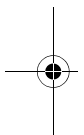

**Установка бора углового наконечника**

✓ Мотор не вращается.

1. Установите бор, не нажимая на кнопку.
2. Слегка покрутите бор вперед и назад, чтобы зафиксировать его.
3. Потяните и покрутите бор, чтобы убедиться в том, что он зафиксирован.

**Снятие бора углового наконечника**

✓ Бор не движется.

➤ Нажмите кнопку и вытащите бор.

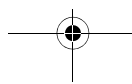



Инструкция по эксплуатации T1 LINE / T2 LINE / T3 LINE

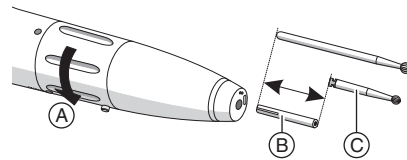

### Установка прямого наконечника - бора

✓ Мотор не вращается.

1. Поверните среднюю часть прямого наконечника по стрелке (A) до упора.
2. Если вы используете **угловой наконечник с бором (C)**: сначала вставьте в прямой наконечник штифт (B) прорезанным концом вперед. Этот штифт компенсирует разность длин между бором прямого и углового наконечника.
3. Введите бор до упора.

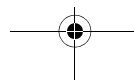
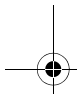
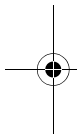

5 Управление



### 5 Управление

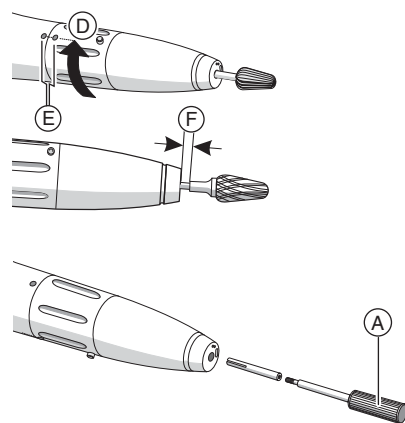

40

### Инструкция по эксплуатации T1 LINE / T2 LINE / T3 LINE

4. Бор зажать, повернув среднюю часть прямого наконечника в направлении (D) до упора.
  - ↳ Если обе метки (E) совпадают, это значит, что инструмент зажат.
  - ↳ Если вы используете боры с оттянутым хвостовиком: следите за тем, чтобы оттянутый хвостовик не прилегал к отверстию в цанге (F).

5. Потяните и покрутите бор, чтобы убедиться в том, что он зафиксирован.

#### Снятие штифта

1. Вверните прилагаемый к комплекту инструмент (A).
2. Откройте зажимную систему.
3. Извлеките штифт.



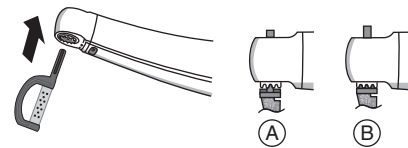

(A)

(B)

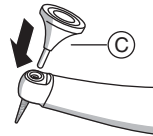

(C)



### 5.3 Установка и снятие инструмента EVA-/G5

#### Установка инструмента EVA-/G5

1. Установите инструмент. При этом вращайте инструмент то в одну, то в другую сторону.
2. Зафиксируйте инструмент в первом или втором положении фиксации (A/B).  
В первом положении фиксации (A) инструмент свободно вращается. Во втором фиксированном положении (B) можно выбрать 10 фиксированных угловых положений.

#### Снятие инструмента EVA-/G5

- Извлеките инструмент вручную.  
Если инструмент сложно извлечь, или он сломался: воспользуйтесь поставляемым в комплекте выталкивателем (C).

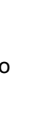
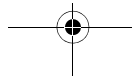



#### 5.4 Установка и снятие инструмента Prophylaxe

**ВАЖНО:** Вращение углового наконечника должно происходить только по часовой стрелке.

**ВАЖНО:** Пользуйтесь только инструментами Prophylaxe, отвечающими требованиям стандарта ISO 13295.

Угловой наконечник защищен от попадания полировальной пасты специальными уплотнениями.

##### Установка инструмента Prophylaxe

1. Снимите угловой наконечник с мотора.
2. Зафиксируйте поводок в угловом наконечнике с помощью ключа PROPHY (D).
3. Туго вверните резьбовую вставку (A) / резьбовую ручку (C) в головку углового наконечника.

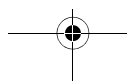
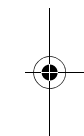
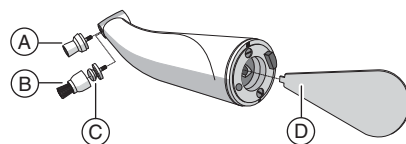
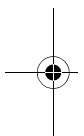



6395896.book Seite 43 Mittwoch, 8. August 2012 3:45 15



Инструкция по эксплуатации T1 LINE / T2 LINE / T3 LINE

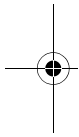

63 95 896 D3597.201.01.04.12

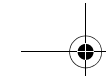
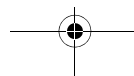

5 Управление

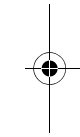

43

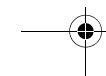

4. При использовании резьбовой ручки: защелкните инструмент (B) на резьбовой ручке.

5. Проверьте надежность фиксации инструмента Prophylaxe.

#### Извлечение инструмента Prophylaxe

1. Снимите угловой наконечник с мотора.

2. Зафиксируйте поводок в угловом наконечнике с помощью ключа PROPHY.

3. При использовании защелкивающейся насадки: извлеките инструмент из резьбовой ручки.

4. Выверните резьбовую вставку / резьбовую ручку.



5 Управление

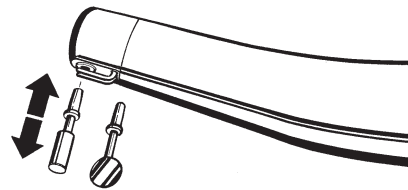
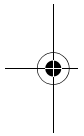

44



### 5.5 Установка и снятие инструмента Уплотнитель амальгамы

Головка имеет пружинную цангу.

#### Установка инструмента Уплотнитель амальгамы

1. Зафиксируйте инструмент за предохранительным зажимом.
2. Проверьте прочность фиксации, затягивая инструмент.

#### Извлечение инструмента Уплотнитель амальгамы

- Извлеките инструмент.



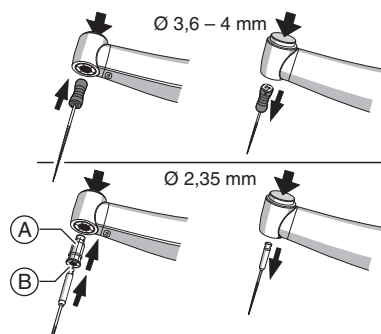

## 5.6 Установка и снятие ENDO-инструментов

Угловой наконечник подходит как для установки ручных инструментов, так и инструментов для угловых наконечников.

### Установка ENDO-инструмента

✓ Мотор не вращается.

1. Если вы используете **инструмент для углового наконечника**: нажмите на кнопку и вставьте адаптер (A) до упора в головку.
2. При нажатой кнопке вставьте ENDO-инструмент до упора.
3. Потяните и покрутите ENDO-инструмент, чтобы убедиться в том, что он зафиксирован.

### Извлечение ENDO-инструмента

✓ Мотор не вращается.

1. Нажмите на кнопку и извлеките ENDO-инструмент.



## 5 Управление

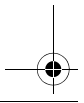
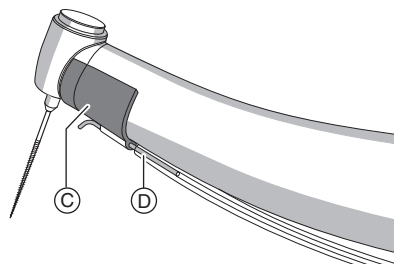
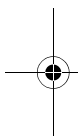

46



Инструкция по эксплуатации T1 LINE / T2 LINE / T3 LINE

2. Если вы используете **инструмент для углового наконечника**:  
Нажмите на кнопку и извлеките адаптер за поясок (B).

### Установка распылителя для промывочно-дезинфицирующего раствора

- ✓ Подача распыляемой воды на моторе или на рабочем месте должна быть прервана.

1. Установите силиконовый шланг (D) в распылитель (C).
2. Надвиньте распылитель на угловой наконечник.

### Снятие распылителя для промывочно-дезинфицирующего раствора

- Снимите распылитель с углового наконечника.

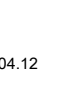

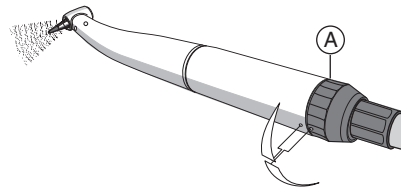
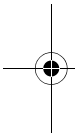

### 5.7 Регулировка охлаждающего распыления

- Отрегулируйте расход охлаждающей воды регулировочным кольцом (A) (> 50 мл/мин).

**Совет:** Охлаждающую воду можно отмерить с помощью мерного стакана и часов.

#### Расход воды

**Максимальный расход воды** установлен, если обе метки совпадают.

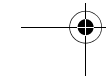
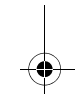
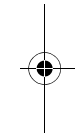
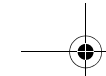
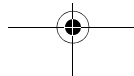
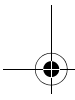

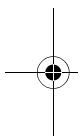

## 5.8 Установка и снятие распылителя для использования NaCl

### Установка распылителя

✓ Подача распыляемой воды на моторе или на рабочем месте должна быть прервана.

1. Наденьте силиконовый шланг (D) на трубку на зажиме распылителя раствора поваренной соли (B/C).
2. Надвиньте распылитель на инструмент.

**Совет:** Чтобы отводить выходящий из инструмента охлаждающий воздух от места препарации, используйте силиконовые шайбы (A).

### Снятие распылителя

1. Снимите распылитель с инструмента.
2. Промойте распылитель и силиконовый шланг чистой водой.

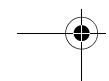
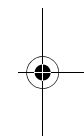
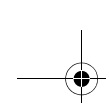
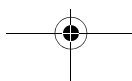
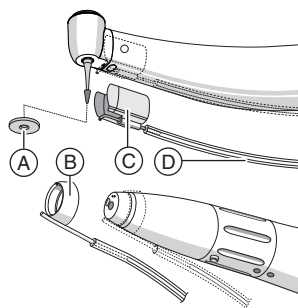



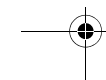
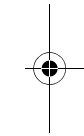
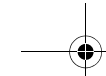
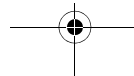
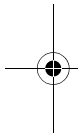

## 6 Последующая обработка

### 6.1 После каждого сеанса работы

1. Очистите и продезинфицируйте инструмент и принадлежности.
2. Проведите уход за инструментом с помощью аэрозоля [ → 50].
3. Простерилизуйте инструмент и принадлежности [ → 60].

### 6.2 В конце рабочего дня

- Проведите уход за инструментом с помощью аэрозоля [ → 50].

**ПРИМЕЧАНИЕ!** Не оставлять инструмент на моторе на ночь, чтобы масло не попало в мотор. Не смазывать электромотор.

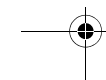
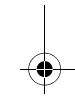
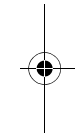
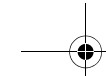
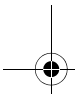
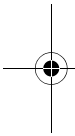

## 7 Уход и техническое обслуживание

Заменяйте эластомеры, например, уплотнительные кольца, в зависимости от износа.

По соображениям безопасности систему зажима боров углового и прямого наконечника следует проверять ежегодно.

Ежемесячно проверяйте систему зажима боров Friction Grip [ → 62].

### 7.1 Обработка механических компонентов аэрозолем

#### Интервалы

- не реже, чем каждый полдень и вечер
- перед каждой стерилизацией
- после каждой термодезинфекции

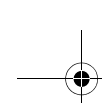
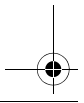
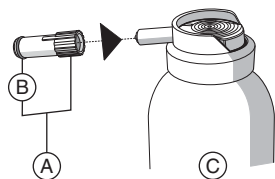
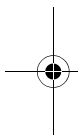

### Необходимые принадлежности

- A Распылительная насадка
- B Уплотнительное кольцо для распылительной насадки
- C Аэрозоль T1

**ПРИМЕЧАНИЕ!** Использование аэрозолей других производителей может уменьшить срок службы изделия. Пользуйтесь только аэрозолем Sirona T1.

### Порядок работы

- ✓ Мотор не вращается.
  - ✓ Уплотнительные кольца на распылительной насадке в порядке.
1. Снимите бор [→ 36].
  2. Снимите инструмент с мотора [→ 35].

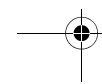
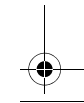
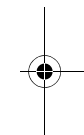



### 7 Уход и техническое обслуживание

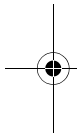
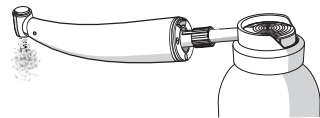

### Инструкция по эксплуатации T1 LINE / T2 LINE / T3 LINE

3. Вставьте распылительную насадку на сопло аэрозольного баллона.
4. Вставьте инструмент до упора и удерживайте его.
5. Распыляйте аэрозоль в инструмент 1-2 секунды.  
**ВАЖНО:** Удерживайте баллон в вертикальном положении.

#### Контроль

1. Убедитесь в том, что из головки инструмента выходит чистая жидкость.
2. Если жидкость загрязнена: повторите распыление.  
Жидкость все еще грязная?
  1. Надвиньте инструмент на мотор и включите привод на короткое время. Аэрозоль распределится лучше.
  2. **⚠ ОСТОРОЖНО!** Остановите мотор.  
Вытрите выступившее масло сухой тряпкой.

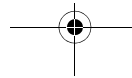

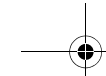

3. Повторите распыление.

## 7.2 Уход за цангой с кнопкой

Уход за цангой с кнопкой с помощью аэрозоля T1 устраняет отложения в зажиме и сохраняет, таким образом, работоспособность.

### Интервал

Организуйте уход за цангой с кнопкой не реже одного раза в неделю.

### Необходимые принадлежности

Аэрозоль T1

### Порядок работы

1. Плотно установите головку углового наконечника с цангой на сопло баллона.

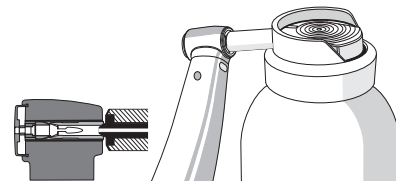
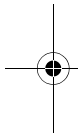

63 95 896 D3597.201.01.04.12

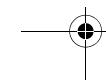
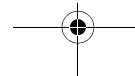

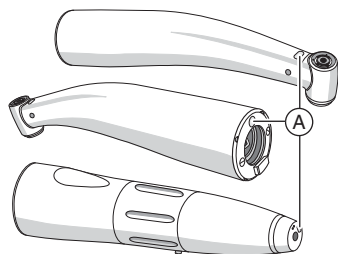
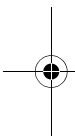

2. Распыляйте аэрозоль через цангу 1-2 секунды.  
**ВАЖНО:** Удерживайте баллон в вертикальном положении.
3. Сотрите выступившее масло тряпкой без ворса.

### 7.3 Очистка поверхности световода

1. Удалите частицы грязи воздухом из шприца, чтобы не поцарапать поверхности (A).
2. Протрите поверхности ватным тампоном или мягкой салфеткой и спиртом.

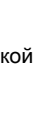
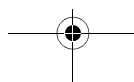



#### 7.4 Ручная очистка и дезинфекция поверхности

✓ Надевайте подходящую защитную одежду.

1. Выньте бор [→ 36].
2. По возможности проведите машинную обработку.

**ВАЖНО:** Всегда сочетайте ручную очистку с дезинфекцией.

##### 7.4.1 Очистка поверхностей

1. Инструмент можно очищать щёткой под проточной водой (< 38 °C, < 100° F, качество воды не ниже питьевой).
2. Продуйте инструмент под давлением не более 3 бар.
3. Проведите уход за инструментом с помощью аэрозоля [→ 50].

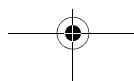
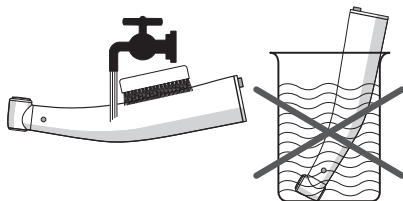

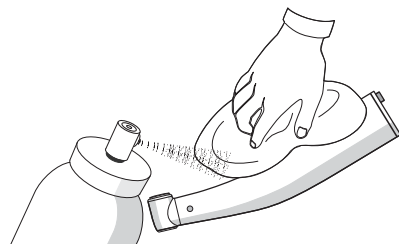

#### 7.4.2 Дезинфекция поверхности

- ✓ Все дезинфицирующие средства должны быть допущены к применению в вашей стране и иметь сертификат, подтверждающий их бактерицидные, фунгицидные и вируцидные свойства.

  1. Опрыскайте поверхность дезинфицирующим средством.
  2. Сотрите дезинфицирующее средство салфеткой.

#### 7.5 Ручная очистка и дезинфекция аэрозольных каналов

- Очищайте и дезинфицируйте аэрозольные каналы с использованием подходящих средств и соответствующих переходников согласно указаниям производителя.

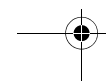
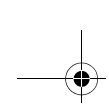
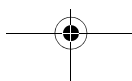



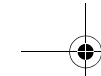

## 7.6 Машинная очистка и дезинфекция ...

### 7.6.1 ... с помощью DAC UNIVERSAL

Для машинной очистки, дезинфекции и ухода мы рекомендуем использовать средство **Sirona DAC UNIVERSAL**.

Подробное описание приведено в инструкции по эксплуатации аппарата.

➤ Организуйте ручной уход за цангой с кнопкой [ → 53].

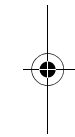
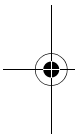
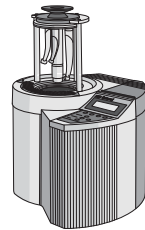

### 7.6.2 ... с помощью установки для очистки и дезинфекции

Инструмент можно также очищать и дезинфицировать в подходящей установке для очистки и дезинфекции.

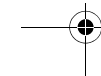
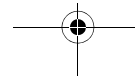



7 Уход и техническое обслуживание



95°C  
203°F

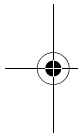

58



Инструкция по эксплуатации T1 LINE / T2 LINE / T3 LINE

Установка для чистки и дезинфекции должна быть допущена её изготовителем для очистки и дезинфекции стоматологических инструментов и соответствовать стандарту EN ISO 15883-1 (например, 95 °C C (203° F) и время выдержки 10 мин).

Подробное описание приведено в инструкции по эксплуатации аппарата.

1. Убедитесь в том, что инструмент после обработки чист.
2. Если загрязнение осталось: повторите обработку.
  - ☞ Для продолжения обработки на инструменте не должно быть никаких остатков, сам инструмент должен быть сухим.
3. Продуйте инструмент под давлением не более 3 бар.
4. Организуйте ручной уход за механическими компонентами [ → 50].
5. Организуйте ручной уход за цангой с кнопкой [ → 53].

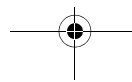

63 95 896 D3597.201.01.04.12

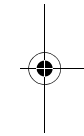



### 7.7 Очистка распылительных форсунок

Если водопроводная вода содержит известь, известковый налет может сузить или забить сопла распылительного охлаждения.

1. Регулярно аккуратно прочищайте отверстия сопел с помощью проволоочки для чистки.
2. На короткое время включите инструмент для работы охлаждающего распылителя.

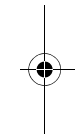
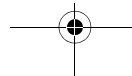
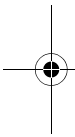
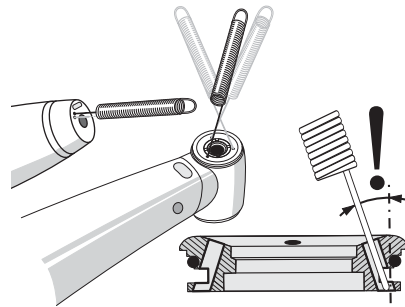

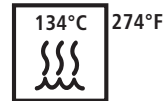
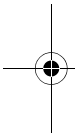

## 7.8 Стерилизация

1. Очистите и продезинфицируйте инструмент [ → 55].
2. Проведите уход за инструментом с помощью аэрозоля [ → 50].
3. Простерилизуйте инструмент в автоклаве с насыщенным водяным паром.

Насыщенный водяной пар:

Температура: 134 °C (274° F)  
Избыточное давление: 2,04 бар  
(29,59 psi)

Время выдержки: 3 мин

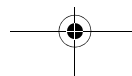
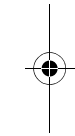



Инструкция по эксплуатации T1 LINE / T2 LINE / T3 LINE

7 Уход и техническое обслуживание

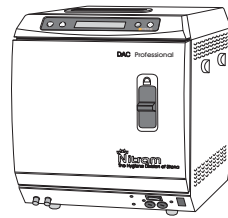

Для стерилизации допускаются автоклавы, соответствующие стандарту EN 13060 класса В (например, DAC PROFESSIONAL) или EN 13060 класса S и подходящие для стерилизации прямых и угловых наконечников.

**ПРИМЕЧАНИЕ!** Даже во время сушки температура не должна превышать 140° C (284° F).

Инструмент можно стерилизовать в упаковке, подходящей для стерилизации и хранения, например, упаковке из бумаги/ламината.

**После стерилизации**

1. Немедленно извлеките инструмент из автоклава.

**⚠ ОСТОРОЖНО!** Инструмент будет горячим. Опасность ожога!

**ПРИМЕЧАНИЕ!** Не погружайте инструмент в холодную воду для ускорения охлаждения. Инструмент будет поврежден!

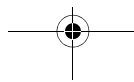

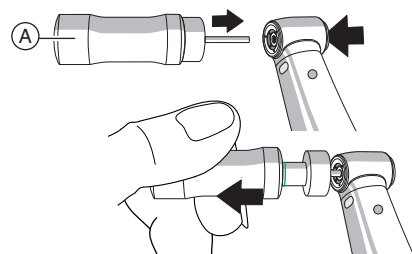
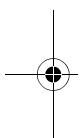

2. При хранении всех инструментов следует принять меры для защиты от заражения.
3. После хранения следует провести повторную стерилизацию.

### 7.9 Проверить зажимную систему FG

#### Интервал

Проверяйте зажимную систему FG не реже одного раза в месяц.

#### Необходимые принадлежности

Проверочное приспособление для цанги

#### Порядок работы

- ✓ **Запрещается** превышать срок службы устройства проверки цанги (A).
1. Вставьте устройство проверки цанги в зажимную систему FG [→ 36].

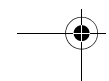
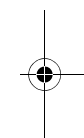
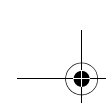
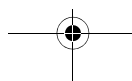



6395896.book Seite 63 Mittwoch, 8. August 2012 3:45 15



Инструкция по эксплуатации T1 LINE / T2 LINE / T3 LINE

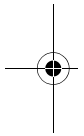

63 95 896 D3597.201.01.04.12

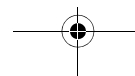

7 Уход и техническое обслуживание

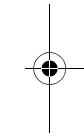

63



2. Тяните за устройство проверки цанги, пока не появится маркировочное кольцо (усилие: 22 Н).

Устройство проверки цанги выскользнуло из цанги, прежде чем появилось маркировочное кольцо?

**⚠ ОСТОРОЖНО!** Цанга имеет дефект и гарантирует надежность посадки бора. Опасность получения травм!

1. Прекратите использование изделия.
2. Обратитесь в мастерскую, имеющую лицензию компании Sigma, для замены зажимной системы.

**Совет:** Задокументируйте время и результат проверки для собственного контроля.

## 8 Запасные части и расходный материал

Используйте только фирменные принадлежности фирмы Sirona или принадлежности, допущенные ею к использованию.

	№ для заказа:		№ для заказа:
Аэрозоль T1 (6 упаковок, по 250 мл)	59 01 665	Набор инструментов для замены распылительного кольца	62 59 605
Сервисный комплект на 3 сопла (со сменными деталями)	58 66 715	Сервисный комплект на 3 сопла (с инструментами)	58 66 749
Штифт бора углового наконечника	89 17 866	Инструмент для штифта (бора для углового наконечника)	89 17 874
Зажим распылителя NaCl H для прямого наконечника	41 74 079	Зажим распылителя NaCl C для углового наконечника	41 74 087



	№ для заказа:		№ для заказа:
Силиконовый шланг для NaCl, тонкий, длиной 200 мм, 6 штук	59 17 419	Силиконовый шланг для NaCl, толстый, длиной 1,8 м	89 23 658
Силиконовая шайба для углового наконечника Ø 2,35 мм	41 76 223	Силиконовая шайба для углового наконечника Ø 1,6 мм	41 76 215
Проверочное приспособление для цанги	33 27 793	Уплотнительное кольцо для распылительной насадки	70 36 353
Распылительная насадка	89 17 858	Проволочка для чистки распылительных сопел	24 00 232
Выталкиватель для инструмента EVA-/G5	41 77 056	Адаптер Endo для инструментов для угловых наконечников	58 69 669
Ключ PROPHY	58 76 490	Резьбовая ручка Prophylaxe (Snap on)	89 25 679



## 9 Условия хранения и транспортировки



Защищать от  
влаги



хрупкий груз

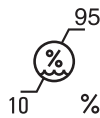

отн. влажность  
воздуха

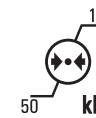

Давление  
воздуха

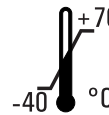

Температура

50 kPa

После значительный  
перепадов температуры  
предусмотреть время,  
достаточное для  
акклиматизации аппарата.

63 95 896 D3597.201.01.04.12

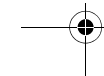
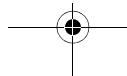



6395896.book Seite 67 Mittwoch, 8. August 2012 3:45 15



Инструкция по эксплуатации T1 LINE / T2 LINE / T3 LINE

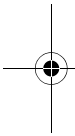

63 95 896 D3597.201.01.04.12

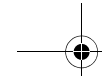
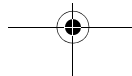

10 Утилизация

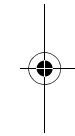

67

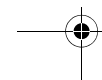

## 10 Утилизация

- По последним данным изделие не содержит опасных для окружающей среды материалов.
- Дезинфицируйте изделие перед утилизацией.
- Соблюдайте действующие местные правила утилизации отходов.

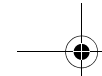

Фирма оставляет за собой право на внесение технических изменений

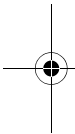

D3597.201.01.04.12 08.2012

Ä.-Nr.: 115 271



0123

in USA: Sirona Dental Systems, LLC

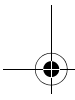

63 95 896 D3597

